

Guide d'Installation



Sommaire

Cliquez pour continuer

Veuillez Noter	3
Préparation des Dalles	4-5
Agencement des Dalles	6-9
Pose des Dalles	10-12
Installation des Lames 'Skinny Planks'	13-14
Sous-Couche Acoustique & Confort	15
Interlay	16-18
Demandes	19

Dalles de Moquette

1. Pour limiter les problèmes de décalage de teintes, les produits Interface sont conditionnés par bains de teinture, facilement identifiables et non mélangés. Il incombe au sous-traitant, ou aux personnes signant en son nom, de vérifier la teinte et le contenu de la livraison avant de signer le bon de livraison.

REMARQUE: Pour toute pose, une zone test de 100 m² maximum doit être inspectée par toutes les parties autorisées. En cas d'écart par rapport à la spécification d'origine ou à la fabrication, Interface doit être prévenu avant la poursuite de la pose.

2. Il arrive que les produits en velours coupé paraissent écrasés, suite à leur conditionnement, emballage et expédition. Toutes les qualités de moquette peuvent être sujettes à ce phénomène, qui disparaît au fur et à mesure que les fibres se redressent et reprennent leur apparence d'origine.
3. Toute différence dans les pratiques sur site par rapport aux indications données plus haut dans cette brochure peut rendre la garantie invalide. Interface décline toute responsabilité en cas de problèmes résultant de l'application de méthodes autres que celles décrites cidessus. Il convient de lire ces instructions conjointement aux conditions de ventes d'Interface.
4. Hygiène & Sécurité. Les colles et autres produits de préparation du sol doivent être utilisés conformément aux procédures recommandées par le fabricant et les précautions d'emploi doivent être respectées. Les fiches techniques en matière d'hygiène et de sécurité sont disponibles auprès du fabricant de la colle ou du produit approprié.

Informations Complémentaires - Tapis

Prenez les précautions nécessaires lors du nettoyage des sols durs environnants afin de ne pas abîmer les bords de la moquette. Des appareils de nettoyage à forte puissance pourraient endommager la fibre au niveau des bords ou déplacer des dalles en entrant en contact avec elles. Assurez-vous également d'avoir éliminé toute finition de vernis ou de cire de façon à ne pas les transférer sur la surface de la moquette.

1. Conditionnement des matériaux

Étant donné la composition textile des dalles, il est nécessaire d'acclimater ces dernières à leur environnement d'installation et d'utilisation. Retirez les dalles de moquette Interface de leur emballage et gardez-les dans une pièce à une température d'au moins 16°C pendant une journée (minimum).

REMARQUE: Produits avec la sous-couche Circuitbac Green.

Bien que le conditionnement avant l'installation soit important pour tous les produits, il est d'autant plus essentiel pour les produits avec la sous-couche Circuitbac Green. Les produits doivent être maintenus dans leur carton et conditionnés pendant au moins 24 heures dans une pièce avec une température ambiante de minimum de 16°C avant la pose, afin d'éviter tout problème de manipulation et de stabilité du produit.

2. Chantier

2.1 Préparation du sol

Avant de commencer la pose des dalles Interface, vérifiez l'emplacement et le niveau d'enfouissement des câbles, éléments de chauffage et canalisations d'eau dans la chape. Procédez à toutes les tâches préliminaires nécessaires, par exemple la mise en place de prises au niveau du sol. La base doit être résistante, sèche et très propre. Éliminez tous les résidus d'anciens revêtements ou de colle, puis si nécessaire, posez un ragréage (enduit de lissage de sol) de type Stopgap ou Styccoscreed de F. Ball & Co. Ltd (voir Fig. 1) (ou équivalents selon les pays) pour que le sol soit conforme aux recommandations du fabricant. Procédez suffisamment à l'avance pour avoir le temps de poser et faire sécher correctement l'enduit de lissage.



Fig.1

2.2 Étanchéité

Les sols doivent être équipés d'une membrane d'étanchéité efficace, en surface ou sous la dalle, ou aux endroits exposés à l'humidité.

Informations Complémentaires - Tapis

Le sol doit être dur plan, sec et débarrassé de tous débris. Les dalles de moquette Interface peuvent être posées sur différentes surfaces (par exemple céramique, bois dur et pierre). Veuillez vous assurer que ces surfaces ont été soigneusement nettoyées pour éviter que la moquette ne soit salie (par exemple par des traces de graisse). Utilisez de l'eau ou des dégraissants de marque déposée conformément aux recommandations du fabricant.

Les dalles de moquette ne doivent pas être posées sur des surfaces souples telles qu'une moquette existante. Un design de moquette peut cependant être inséré dans une installation de dalles de moquette existante. Dans ces cas, veuillez à retirer toute trace d'anciens revêtements de sol et restes d'adhésif.

Préparez les sols en respectant les normes BS 5325 ou selon les normes européennes et nationales en vigueur. Veuillez vous référer à la section "Préparation des Dalles" pour plus d'informations sur la préparation du sol, notamment en termes d'isolation.

2.3 Supports

Préparez les sols selon les normes européennes et nationales en vigueur. Le choix de l'enduit de lissage dépend du type de support ainsi que d'autres critères, par exemple la résistance aux impacts violents.

2.3.1 Béton

Si le béton est récent, vérifiez qu'il est complètement stabilisé et séché, avec un taux d'humidité inférieur à 75 % (test d'hygrométrie). S'il est ancien, la surface doit être lisse et plane. Une nouvelle étanchéification est recommandée si des produits chimiques ont été utilisés pour retirer une finition précédente ou en cas de surface poussiéreuse.

2.3.2 Parquet

Le sol doit être plan, lisse, sec et propre. Si le parquet est usé ou irrégulier, remplacez les lames, ou sablez-le, poncez-le ou comblez les trous avant d'installer des panneaux de contreplaqué ou de particules (côté rugueux vers le haut), fixés à entraxe de 100 mm (pour plus d'informations, voir Fig. 2 et BS8203).

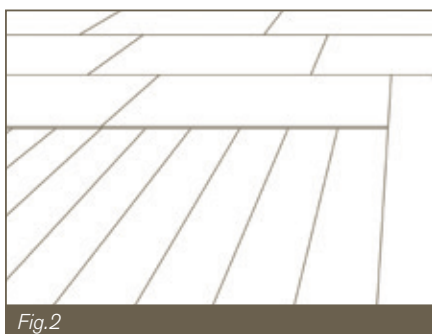

2.3.3 Plancher

Si les planches sont lisses, planes et bien assemblées, recouvrez-les de contre-plaqué ou de panneaux de particules, comme indiqué ci-dessus. Les planches posées à même la dalle doivent être équipées d'un film d'étanchéité efficace. Si ces conditions ne sont pas remplies, retirez le plancher et préparez directement le support.

2.3.4 Panneaux de particules (aggloméré)

Les panneaux doivent être conformes à la norme BS 5669 et être exempts de tout résidu de cire, polyuréthane ou colle. Si le sol n'est pas plan, procédez de même que pour les parquets.

2.3.5 Carreaux de Terrazzo, marbre, etc.

Réparez toutes les fissures et irrégularités, et éliminez tous les résidus chimiques. un enduit adapté. En cas de doute sur la pénétration d'humidité, appliquez une chape d'asphalte, puis égalisez la surface avec un ragréage sur 3 mm.

2.3.6 Asphalte

Le support doit être plan, propre et sec.

REMARQUE: Les produits à sous-couche PVC ne s'appliquent pas directement sur les sols en asphalte. Effectuez un ragréage au préalable.

2.3.7 Plancher surélevé

Les planchers surélevés doivent être lisses, plans, propres et secs.

2.4 Chauffage par le sol

Les dalles de moquette Interface sont compatibles avec un chauffage au sol, à une température qui ne dépasse pas 27°C (80°F). Le chauffage par le sol doit être coupé 48 heures au moins avant la pose.

3.1 Outils

Mètre en métal, cordeau de craie, gros cutter et règle en métal (de tapissier).

Informations Complémentaires - Tapis

Mètre en métal, cutter et règle en métal (de tapissier).

3.2 Mesures

Déterminez le centre de la pièce et le point de départ (ou de référence) à l'aide des méthodes standard de pose de carrelage (voir Fig. 3). Les secteurs ainsi déterminés doivent se couper à angle droit. Marquez la ligne de départ à la craie, en la décalant éventuellement pour que les dalles du pourtour aient une largeur suffisante (au moins une demi-dalle). Dans certains cas, en raison de la présence de seuils de porte ou de cloisons, le point de départ ne correspond pas nécessairement au centre de la pièce.

Pour les planches rectangulaires notamment lors de la pose suivant un motif à chevrons traditionnel, la précision de la mesure est extrêmement importante pour la réussite de l'installation. Pour déterminer le point de départ de la pose en chevrons et la direction des motifs, nous vous recommandons de tenir compte des facteurs suivants :

- 1. La plus grande dimension de la pièce
- 2. Le motif conduisant aux éléments architecturaux les plus importants, par exemple l'entrée principale ou la réception.

Vous trouverez [page 13](#) des conseils spécifiques pour planifier la pose des planches rectangulaires.

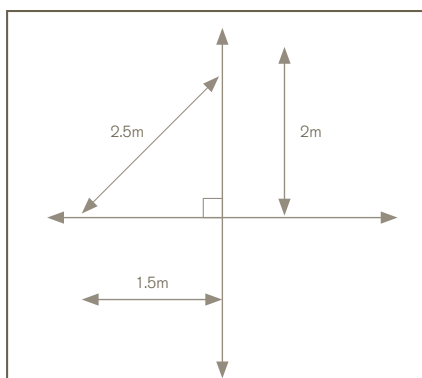

Fig.3

Informations Complémentaires - Tapis

Déterminez le positionnement de la moquette pour la pièce considérée et le point de départ.

Chaque moquette est fournie avec un ensemble de documents indiquant comment positionner les dalles pour obtenir le résultat souhaité. En suivant ces plans, posez les dalles à sec dans le bon ordre. Il peut être nécessaire de devoir découper certaines dalles sur le pourtour. Les dalles sont maintenant prêtes pour l'assemblage et la réalisation du tapis.

3.3 Méthodes de fixation

3.3.1 TacTiles

Les dalles Interface peuvent être raccordées grâce à TacTiles.

Les prérequis pour l'installation sur le plancher technique sont les mêmes que pour toute installation avec adhésif.

Pour appliquer TacTiles voir Fig. 4,5 & 6, en étant particulièrement attentif aux marques guides pour chaque TacTile.



3.3.1.2 Positionnement des TacTiles

Disposez les dalles en suivant la méthode d'installation approuvée. Les TacTiles devraient être positionnés comme sur le diagramme ci-après.

REMARQUE: Un trafic intense peut nécessiter une application plus importante de TacTiles.

18.1 Installations en Damier, Monolithique et Non-Directionnelle.

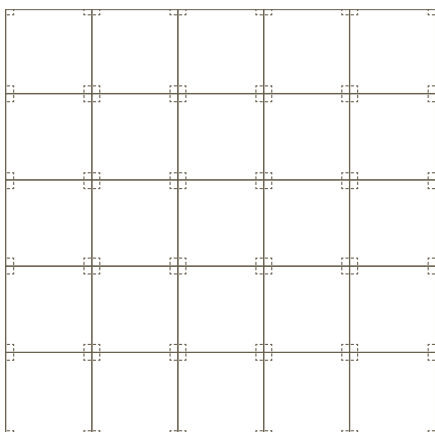

18.2 Installation en Recouvrement et en Coupe de Pierre

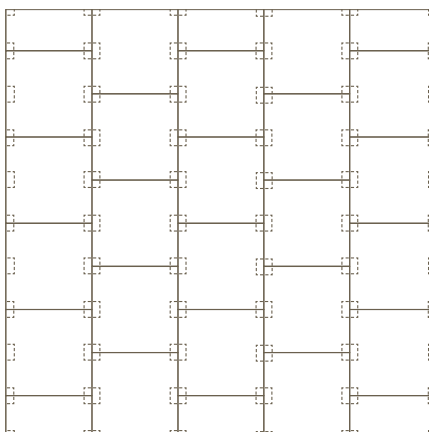

Placez TacTiles à chaque jointure. Installez les dalles étape par étape en suivant un cercle et en positionnant les TacTiles à chaque jointure.

TacTiles doit être appliqué dans tout le périmètre de la pièce. TacTiles doit aussi être appliqué sous chaque morceau de dalle.

REMARQUE: Un trafic intense peut nécessiter une application plus importante de TacTiles.

Informations Complémentaires - Tapis

Assemblez les dalles à l'aide de TacTiles. Un TacTiles doit être utilisé au point de jonction des coins de quatre dalles. Cependant, sur le pourtour et éventuellement dans l'avant-dernière rangée, il convient d'utiliser un plus grand nombre de connecteurs TacTiles pour renforcer la moquette. Comme à chaque coin, il convient d'utiliser au moins un TacTiles supplémentaire le long de chaque dalle (voir le schéma).

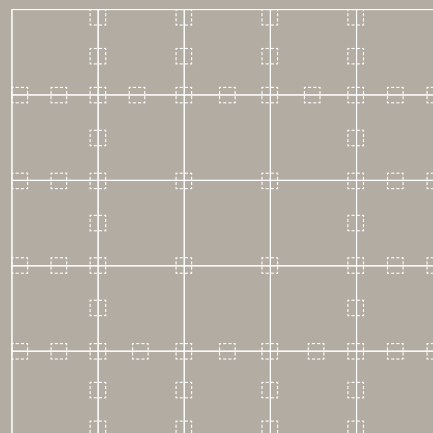

3.3.1.3 Remplacement de Dalles

Pour soulever ou remplacer une dalle, soulever et ôter le connecteur ou couper à travers TacTiles reliant les dalles. Remplacez le par un nouveau TacTile.

REMARQUE: TacTiles n'est pas recommandé pour l'installation de dalles dans des escaliers, des rampes, pour des espaces où des charges lourdes sont roulées ou au-dessus de surfaces avec de la moquette déjà posée.

3.3.2 Adhésif

Méthodes de fixation

Les dalles équipées d'une sous-couche PVC ou Graphlex® sont conçues pour une pose avec une colle en spray (par exemple, S920 de chez F. Ball & Co. Ltd, ou équivalents selon les pays) ou pour une pose souple et libre sur une grille de pose fixe de 2 mètres (voir Fig. 4), au moyen d'un produit de préparation spécifique (colle poissante), appliqué au rouleau. Le cas échéant, respectez les normes nationales en matière de pose de dalles de moquette. Appliquez le produit de préparation par bandes d'une largeur de 100 mm sur un carré de 2 mètres. Laissez ensuite complètement sécher, conformément aux instructions du fabricant.

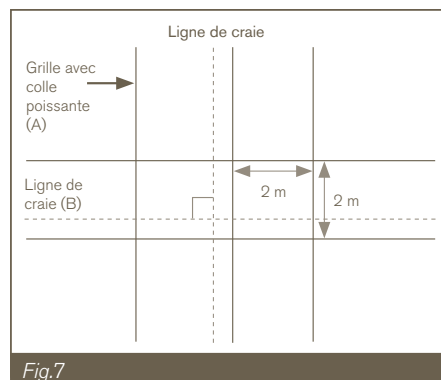

Colles recommandées
(ou équivalents selon pays)

Type de support	Ruban adhésif double face	Système en spray (F. Ball & Co. Ltd)	Grille avec colle poissante (F. Ball & Co. Ltd)	Surfaces verticales (F. Ball & Co. Ltd)
Béton	Acrylique approuvé	S920	F.41	F.60
Bois & Panneaux particules	Acrylique approuvé	S920	F.41	F.60
Carrelage Terrazzo/ marbre	Acrylique approuvé	S920	F.41	F.60
Sol surélevé	Acrylique approuvé	S920	F.41	F.60

3.4 Planchers surélevés

(voir Fig. 8). Attention aux points suivants :

- Évitez tout abus de colle poissante afin de ne pas souder les panneaux entre eux.
- Ne diluez ni ne versez directement de colle sur les panneaux.
- Utilisez un rouleau pour répartir la colle uniformément.
- Laisser sécher complètement la colle avant de poser les dalles.

REMARQUE: TacTiles ou un autre adhésif double-face approuvé peut servir d'alternative.

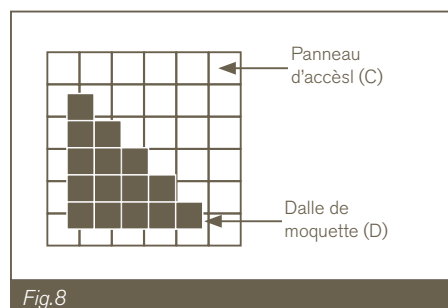

Fig.8

3.3.5 Pose sur le pourtour

La dalle entière la plus proche du mur et toutes les découpes du pourtour doivent être posées sur de la colle poissante ou du ruban adhésif (voir Fig.9). Dans le cas d'un périmètre ouvert, une bande fixe de délimitation ancrée dans le sol est nécessaire pour maintenir en place la zone moquetée.

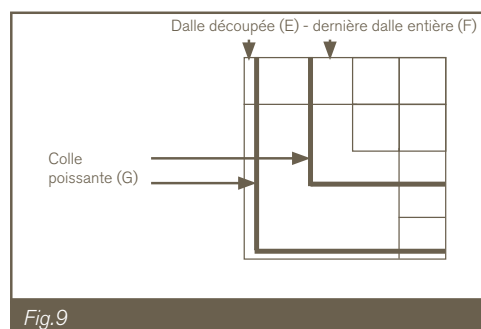
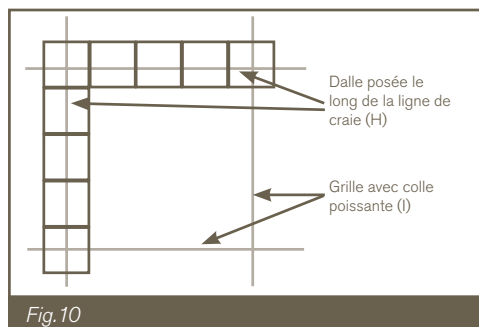

Fig.9

4.1 Méthode

En partant du point de départ, posez une rangée de dalles soigneusement et fermement le long de chaque ligne de craie (voir Fig.10).



Informations Complémentaires - Tapis

Suivez le plan de conception et joignez les dalles entre elles en utilisant TacTiles pour créer le tapis désiré.

4.2 Sens de pose

L'envers de tous les produits Interface comporte des flèches indiquant le sens de pose. Dans chaque cas, l'orientation des flèches au dos de la dalle aide à créer le motif voulu. Vous trouverez sur le site internet toutes les recommandations de pose grâce aux fiches techniques, spécifications et catalogue produits.

Différentes méthodes de pose sont possibles :

aléatoire, monolithique, damier, recouvrement, coupe de pierre et duolithique. La disposition en chevrons est également possible avec les planches rectangulaires

REMARQUE: les produits conçus pour une pose aléatoire comportent également des flèches, que vous pouvez ignorer.



Recouvrement (ashlar) : Les flèches pointent toutes dans la même direction avec un décalage d'une demi-dalle dans la longueur.



Coupe de pierre (brick) : Les flèches pointent toutes dans la même direction avec un décalage d'une demi-dalle dans la largeur.



Damier (quarter turn) : Les dalles sont posées à 90 degrés les unes par rapport aux autres.



Monolithique (monolithic) : Les flèches pointent toutes dans la même direction.



Non-Directionnelle (non-directional) : Le sens de pose n'a aucune importance.



Duolithique (duolithic) : Pour ce type de pose, les flèches au dos des dalles peuvent être pointées dans des directions opposées, ce qui permet une pose en grande largeur et une optimisation du taux de chutes.

Lames 'Skinny Planks' (dalles rectangulaires) 25 x 100 cm



- Half Drop



- Variable Drop

Recouvrement Lames Skinny Planks (ashlar) : Les flèches pointent toutes dans la même direction avec un décalage d'une demi-planche dans la longueur.



Chevron Lames Skinny Planks (herringbone) : le motif de chevrons est créé en posant les planches en L

Informations Complémentaires - Tapis

Sur l'envers de tous les produits Interface, des flèches indiquent le sens de la pose. La direction de ces flèches devra être respectée afin de créer l'effet de motif souhaité conformément au plan de pose.

4.3 Alignement

Contrôlez fréquemment l'alignement des dalles en passant le doigt le long du bord, pendant la pose.

4.4 Joints

Pendant la pose, vérifiez régulièrement que les dalles sont bien jointes bord à bord, et que la base des dalles adjacentes est en contact. Repoussez le velours du dessus, posez la dalle au sol et poussez-la contre les dalles voisines, en évitant de coincer le velours entre les deux dalles (voir Fig. 11).

Des dalles mal serrées ont tendance à bouger, ce qui donne un revêtement insatisfaisant. La pression de contact ne doit cependant pas être trop forte pour éviter que la moquette ne gondole ou ne « fasse des bosses ».



Fig.11

4.5 Progression dite "en escalier" (voir Fig.12).

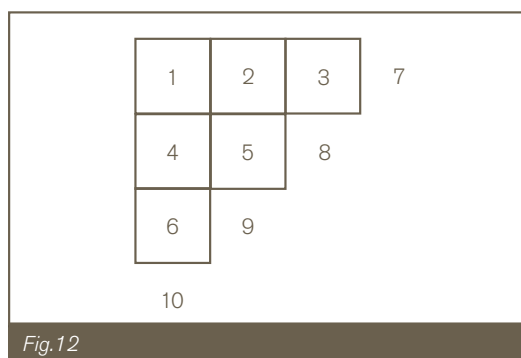

Fig.12

4.6 Découpe

4.6.1 À la périphérie

Posez la dalle côté face au sol, prenez les mesures et marquez-la avec précision au dos (voir Fig. 13). Découpez-la à l'aide d'un cutter, en vous guidant avec une règle

REMARQUE: vous pouvez également découper le haut des dalles.

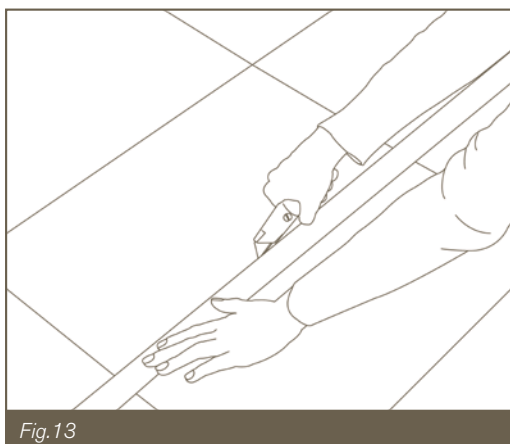

4.6.2

Positionnez un profilé du commerce le long des dalles de la périphérie, puis découpez-le à la taille voulue.

4.7 Escaliers et surfaces verticales

4.7.1

Il est possible d'installer des dalles de moquette Interface sur des escaliers à condition d'utiliser des nez de marche adaptés.

4.7.2

Sur les marches et contremarches d'escalier, et sur toutes les autres surfaces verticales, les dalles doivent être fixées avec une colle appropriée, conformément aux instructions du fabricant.

REMARQUE: Les TacTiles ne sont pas recommandés pour les escaliers

4.7.3

Soyez particulièrement attentif au niveau des encastrement et des joints d'expansion. Ne coulez pas de chape sur les joints de dilatation et ne les couvrez pas d'un revêtement de sol.

Informations Complémentaires - Tapis

Les moquettes Interface sont conçues pour une utilisation sous les meubles dans des espaces comme les halls d'hôtel, les chambres etc. La méthode d'installation décrite est appropriée pour des applications habituelles. Dans le cas d'espaces plus fréquentés, d'autres méthodes d'installation peuvent être préférables, avec utilisation de bandes de bordure et/ou d'adhésif double face. Dans ces cas, veuillez contacter votre service technique Interface pour plus d'informations.

Notez que les installations avec TacTiles ne sont pas recommandées pour des espaces où l'on fait rouler de lourdes charges.

5. Finalisation

Tant que la zone n'est pas terminée et que les dalles à la périphérie ne sont pas posées, évitez de marcher sur les dalles et/ou de déplacer des meubles sur la moquette. Il arrive que des dalles se déplacent sous le poids de mobilier lourd ou sur roulettes. Pour éviter ce risque, posez du contreplaqué ou des panneaux de particules sur la moquette avant de déplacer ou d'installer des objets lourds.

Informations Complémentaires - Tapis

Tant que la zone n'est pas terminée et que les dalles à la périphérie ne sont pas posées, évitez de marcher sur les dalles et/ou de déplacer des meubles sur la moquette. Il arrive que des dalles se déplacent sous le poids de mobilier lourd ou sur roulettes.

Installation des Lames 'Skinny Planks'

Lames 'Skinny Planks' 25cm x 10cm

Les lames peuvent être posées en coupe de pierre ou en chevrons : Vérifiez les recommandations d'installation spécifiques au produit.

6.1 Recouvrement Lames 'Skinny Planks' :



- Half Drop



- Variable Drop

Pour la disposition en recouvrement, les mêmes méthodes de planification et d'installation s'appliquent que pour les dalles de moquettes de taille standard. Le motif en recouvrement est créé en décalant les joints de lames avant et arrière d'une demi-planche.

6.2 Chevron Lames 'Skinny Planks' :



- Type A



- Type B

Pour le motif en chevrons, il est possible de positionner les planches étroites de deux façons qui nécessitent un niveau de planification différent. Le chevron est créé en disposant les lames en L, mais le point de départ peut se situer à un angle de 90 degrés (type A) ou à un angle de 45 degrés (type B).

Pour le type A, les lames peuvent être posées le long d'un angle droit formé par les lignes de craie comme indiqué dans la section 3.2. En construisant le motif en L à partir de ces lames d'ancrage, n'oubliez pas de vérifier fréquemment la précision de l'alignement et de l'angle droit avec l'équerre. Voir Fig.14.

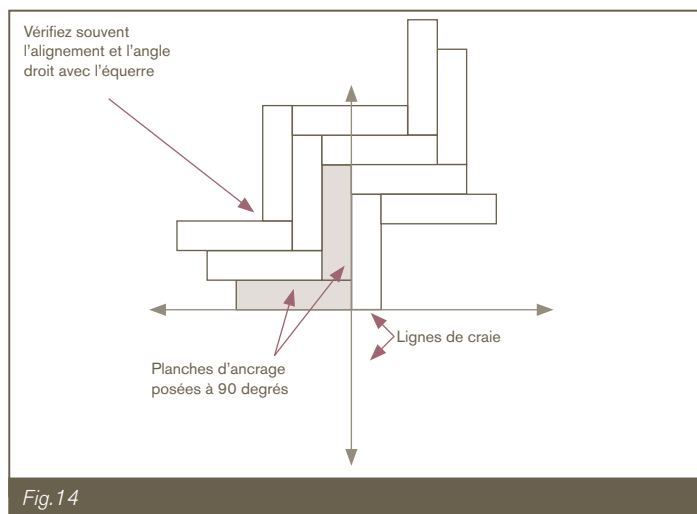

Le type B est plus complexe et nécessite des lignes de travail diagonales supplémentaires. Déterminez le point de convergence central pour le motif souhaité et tracez les lignes de craie comme indiqué dans la section 3.2. Avec l'équerre, vérifiez que les lignes de craie sont bien perpendiculaires.

La ligne centrale suit la direction du motif et, pour que ce motif reste centré, il peut être nécessaire de mesurer et de tracer une ligne de travail parallèle à la ligne centrale. Pour les lames, tracez une ligne de craie parallèle à la ligne centrale, à 18 cm de celle-ci. C'est par rapport à cette ligne de travail que vous allez commencer la pose.

En divisant les angles droits formés par la ligne de travail et la ligne de base en deux parties égales, tracez à la craie les diagonales (à 45 degrés avec la ligne de travail et la ligne de base). Avec l'équerre, vérifiez que ces lignes font bien un angle droit entre elles. Posez ensuite la première planche le long de la diagonale en commençant à l'intersection de la ligne de travail et de la ligne de base.

Installation des Lames 'Skinny Planks'

Placez la lame suivante pour créer le motif en L, en vérifiant la précision de l'alignement avec l'équerre. Ces deux lames d'ancrage déterminent la précision du motif de toute la pièce. Poursuivre la pose en vérifiant fréquemment la précision de l'alignement avec l'équerre. Voir Fig.15.

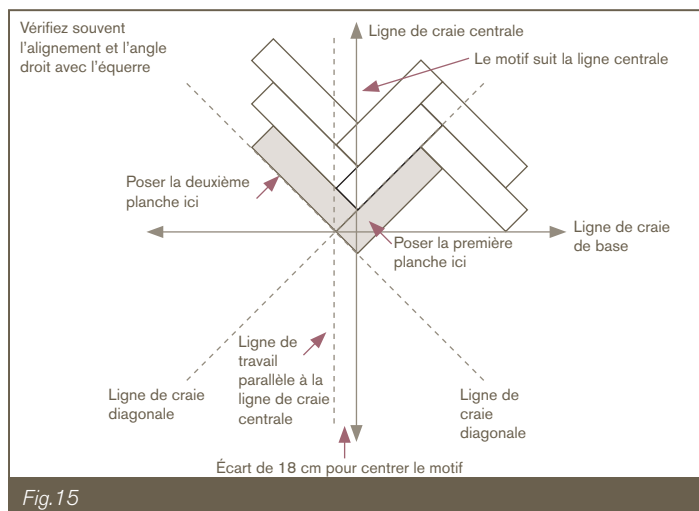

6.3 Placement des TacTiles

Les lames peuvent être tenues en utilisant TacTiles ou avec de la colle poissante. Quand TacTiles est utilisé, les petits carrés devraient être placés en suivant le diagramme.

REMARQUE: Le trafic intense peut nécessiter l'application d'un plus grand nombre de TacTiles.

6.3.1 Chevron - Lames 'Skinny Planks'

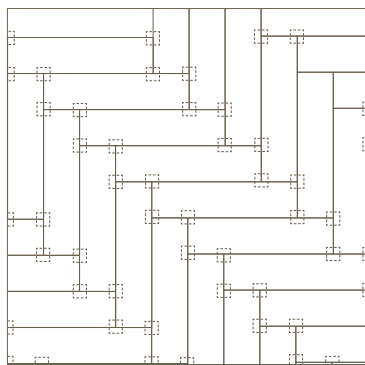

Recouvrement - Lames 'Skinny Planks'

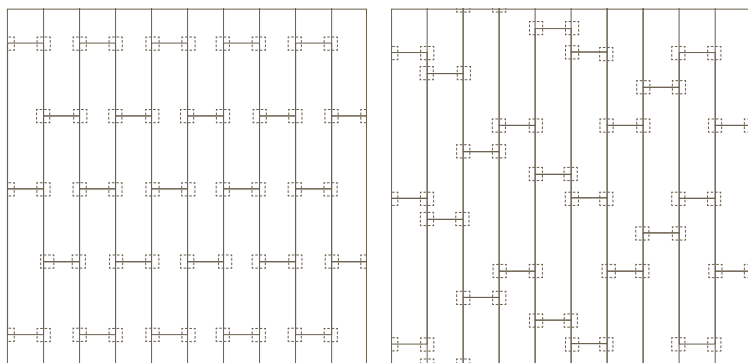

Sous-Couche **Acoustique & Confort**

11 Recommandations d'installation pour les options Acoustique et Confort

11.1 SONE®

SONE est une sous-couche acoustique intégrée disponible pour une sélection de nos collections de dalles et de lames de moquette. Conçu avec l'utilisateur en tête, SONE améliore à la fois l'acoustique et le confort sous les pieds.

Lors de l'installation des produits avec SONE, les mêmes recommandations que pour les dalles avec sous-couche standard sont à suivre ([voir page 4-12](#)). La méthode de fixation devrait être réalisée avec de la colle poissante seulement et pas TacTiles. En cas de doute, merci de contacter le service technique d'Interface.

Avec de la colle poissante, une application globale est requise.

11.2 ReCushionbac

ReCushionbac est conçu pour améliorer à la fois l'acoustique et le confort sous les pieds. C'est une sous-couche intégrée qui est disponible sur de nombreuses collections Interface.

Pour l'installation, merci de suivre les mêmes instructions que pour les dalles avec sous-couche standard ([voir page 4-12](#)). La méthode de fixation peut être avec de la colle poissante ou TacTiles.

12 Interlay

Interlay est une sous-couche résistante à pose libre, en dalles de 50 cm x 50 cm, conçue spécifiquement pour être posée sous la moquette modulaire Interface. En installant Interlay, merci de suivre les instructions ci-après.

12.1 Stockage des matériaux

A cause de la modularité du sol, les matériaux doivent être acclimatés aux conditions atmosphériques qui perdureront après l'installation et pendant l'utilisation. Interlay par Interface devrait être retiré de son emballage et laissé dans une zone avec une température minimum de 16°C pendant au moins 24 heures avant l'installation..

12.2 Conditions du site

Les conditions nécessaires pour la préparation du plancher technique et la pertinence du type de plancher technique sont les mêmes que celles des dalles de moquette, merci de voir la [page 4](#) section 2.1 à 2.3.7 pour les recommandations.

REMARQUE: Interlay n'est pas recommandé pour une utilisation par dessus un système chauffant

13 Interlay Préparation

13.1 Outils

Vous aurez besoin d'un mètre ruban, d'un gros cutter et d'une règle plate.

13.2 Mesures

Interlay doit être posée à angle droit et le long d'un mur droit.

À la différence des dalles de moquette, l'installation d'Interlay doit se faire en commençant contre une paroi droite : choisissez donc un mur droit pour commencer.

Si aucun des murs n'est droit, créez une ligne droite et un angle droit avec des dalles d'Interlay, maintenues en place par un morceau d'adhésif double-face ou assemblées par quelques TacTiles®.

13.3 Mode de fixation

Les dalles d'Interlay étant à pose libre, vous n'avez pas besoin de poissant, de colle ni de TacTiles® et les dalles n'ont pas de recto ni de verso.

14 Interlay Installation

14.1 Méthode

Choisissez un mur droit et installez une rangée de dalles fermement et avec précision le long de ce mur. Continuez l'installation à partir de cette rangée en utilisant les techniques habituelles de pose de dalles.

14.2 Sens de pose

Interlay ne requiert aucun sens de pose spécifique. Il n'y a pas de marque directionnelle à suivre et les dalles Interlay n'ont pas de recto ni de verso.

14.3 Pose bord à bord sans interstice

Il faudra prendre soin, à chaque étape de l'installation, de bien mettre les dalles bord à bord, sans laisser d'interstice entre les dalles adjacentes.

14.4 Découpage

Mesurez avec précision et marquez la dalle, puis, à l'aide d'un cutter et d'une règle, découpez la dalle d'un côté ou de l'autre. La lame du cutter doit être bien aiguisée et vous permettre de découper franchement la souscouche Interlay. Pour adapter la pose au périmètre, placez le bord non découpé de la dalle contre la dernière dalle entière, puis le bord découpé contre le mur.

14.5 Escaliers, surfaces verticales et zones où la circulation de matériel lourd à roues

Interlay d'Interface n'est pas adaptée à une installation dans les escaliers, sur des surfaces verticales ou dans des zones où la circulation de matériel lourd à roues.

14.6 Hauteur de sol

Interlay ajoute 6 mm à la hauteur de votre revêtement de dalles de moquette, ceci doit donc être pris en compte dans l'évaluation de la hauteur des portes, etc.

15 Installation des dalles de moquette sur Interlay

15.1 Dalles de moquette Interface

Une fois que toute la zone a été couverte d'Interlay, vous pouvez passer à l'installation des dalles de moquette Interface.

Suivez les méthodes de pose des dalles standards, comme décrites ci-avant ([page 6](#)) pour déterminer le centre de la pièce et l'endroit où commencer. A partir de là, installez les rangées de dalles précisément et fermement le long des lignes de craie et servez-vous en comme repère.

15.2 TacTiles

Les moquettes Interface peuvent être installées au-dessus d'Interlay avec TacTiles ou de la colle poissante.

REMARQUE: Dans les zones où des chaises à roulettes sont utilisées ou à fort trafic, nous recommandons l'utilisation de colle poissante pour fixer les dalles de moquette sur Interlay. Ceci s'applique aux produits Microtuft et à tous les produits à velours bouclé. Une fois Interlay complètement installé, appliquez sur la surface de la colle poissante type UZIN 2100 (à forte capacité adhésive) ou équivalente. La colle sera appliquée au rouleau sur Interlay. Laissez sécher. Le temps de séchage varie selon la température, l'humidité... et peut atteindre 2 à 3 heures, pour une adhésion optimale. Évitez de poser les dalles sur une colle encore humide.

Installez les dalles.

Veillez noter que les dalles de moquette doivent recouvrir les joints des dalles Interlay. On ne doit pas faire coïncider une dalle Interlay sur une dalle de moquette.

15.3 Lames 'Skinny Planks' par Interface

L'installation des lames 'Skinny Planks' sur Interlay est compatible en respectant une méthode de pose en « Recouvrement » (Ashlar). La pose « Chevron » n'est pas recommandée avec Interlay.

16 Finalisation d'Interlay

Il faut éviter de marcher sur le revêtement et/ ou de déplacer du mobilier tant que la zone n'est pas entièrement recouverte, avec toutes les dalles du périmètre en place. D'autre part, les charges ponctuelles lourdes doivent être évitées sur l'installation d'Interlay avec des dalles de moquette Interface.

Du mobilier lourd ou une circulation importante de matériel lourd à roues peuvent déloger les dalles de moquette qui recouvrent Interlay dans certaines circonstances.

Pour éviter que ceci ne se produise lors du déplacement d'éléments lourds, il convient de placer des panneaux de contreplaqué ou de fibres.

17 Précautions avec Interlay

1. Toute variation par rapport aux pratiques sur site exposées ci-dessus peut avoir pour effet d'invalider la garantie. Interface ne peut endosser la responsabilité de défauts résultant de l'installation selon des méthodes différentes de celles décrites ci-dessus. Ces instructions doivent par ailleurs être lues en conjonction avec les conditions de vente d'Interface.
2. Interlay peut être utilisé avec tous les types de dalles de moquette standard d'Interface, à l'exception des produits Microtuft et dalles Interface avec sous-couche PVC. Pour les moquettes tuftées de faible épaisseur l'installation ne devra pas excéder 300m².
3. La combinaison d'Interlay avec des dalles de moquette Interface posées avec des TacTiles® n'est pas recommandée pour une installation exposée à du matériel lourd à roues ou sur des surfaces moquetées existantes.